

令和8年度

中信中学校体育大会 夏季大会

卓球の部 松本会場

運営上の注意

会場責任者	上條 雪絵校長先生（菅野中学校長）	1日目
	油井 桐子校長先生（松島中学校長）	2日目
種目責任者	藤原 卓也（安曇小中）	
審判長	渡辺 一博（山辺中）	
種目委員	遠藤 溪（丸ノ内中） 山本 篤也（梓川中） 牛山 佳昭（鉢盛中）	
	原田 佳之（筑摩野中） 中野 聰（鎌田中） 鈴木 健斗（女鳥羽中）	
救護	石坂 隼人先生（鉢盛中）	1日目
	西島小百合先生（筑摩野中）	2日目
審判委員	各校卓球部員・各校顧問	

1 日目 開 会 式

		時間 : 8:35~
		進行: 山本 (梓川)
1 開会の言葉		鈴木 (女鳥羽)
2 委員長挨拶		上條 雪絵校長 (菅野)
3 審判長指示		渡辺 (山辺)
4 進行上の注意		原田 (筑摩野)
5 会場使用上の注意		中野 (鎌田)
6 選手宣誓	男子-梓川中学校 女子-波田中学校	
7 諸連絡		遠藤 (丸ノ内)
8 閉会の言葉		鈴木 (女鳥羽)

2 日目 開 会 式

		時間 : 8:35~
		進行: 山本 (梓川)
1 開会の言葉		鈴木 (女鳥羽)
2 委員長挨拶		油井 桐子校長 (松島)
3 審判長指示		渡辺 (山辺)
4 進行上の注意 (棄権連絡)		原田 (筑摩野)
5 会場使用上の注意		中野 (鎌田)
6 諸連絡		藤原 (安曇)
7 閉会の言葉		鈴木 (女鳥羽)

		予選リーグ					決勝リーグ					
時間	コート	9:00~ 9:45	9:50~ 10:35	10:40~ 11:25	11:30~ 12:15	12:20~ 13:05	13:35~ 14:20	14:25~ 15:10	15:15~ 16:00	時間	コート	
男子	1										1	
	2	Aリーグ 1-6	Aリーグ 1-5	Aリーグ 1-4	Aリーグ 1-3	Aリーグ 1-2	Vリーグ 1-6	Vリーグ 1-4	Vリーグ 1-2		2	
	3										3	
	4										4	
	5	Aリーグ 2-3	Aリーグ 2-4	Aリーグ 2-6	Aリーグ 2-5	Aリーグ 3-4	Vリーグ 2-3	Vリーグ 2-5	Vリーグ 3-4		5	
	6										6	
	7										7	
	8	Aリーグ 4-5	Aリーグ 3-6	Aリーグ 3-5	Aリーグ 4-6	Aリーグ 5-6	Vリーグ 4-5	Vリーグ 3-6	Vリーグ 5-6		8	
	9										9	
	10										10	
	11	Bリーグ 1-6	Bリーグ 1-5	Bリーグ 1-4	Bリーグ 1-3	Bリーグ 1-2	Wリーグ 1-6	Wリーグ 1-4	Wリーグ 1-2		11	
	12										12	
	13										13	
	14	Bリーグ 2-3	Bリーグ 2-4	Bリーグ 2-6	Bリーグ 2-5	Bリーグ 3-4	Wリーグ 2-3	Wリーグ 2-5	Wリーグ 3-4		14	
	15										15	
	16										16	
	17	Bリーグ 4-5	Bリーグ 3-6	Bリーグ 3-5	Bリーグ 4-6	Bリーグ 5-6	Wリーグ 4-5	Wリーグ 3-6	Wリーグ 5-6		17	
	18										18	
女子	19										19	
	20	Cリーグ 1-6	Cリーグ 1-5	Cリーグ 1-4	Cリーグ 1-3	Cリーグ 1-2	Xリーグ 1-6	Xリーグ 1-4	Xリーグ 1-2		20	
	21										21	
	22										22	
	23	Cリーグ 2-3	Cリーグ 2-4	Cリーグ 2-6	Cリーグ 2-5	Cリーグ 3-4	Xリーグ 2-3	Xリーグ 2-5	Xリーグ 3-4		23	
	24										24	
	25										25	
	26	Cリーグ 4-5	Cリーグ 3-6	Cリーグ 3-5	Cリーグ 4-6	Cリーグ 5-6	Xリーグ 4-5	Xリーグ 3-6	Xリーグ 5-6		26	
	27										27	
	28										28	
	29	Dリーグ 2-5	Dリーグ 1-5	Dリーグ 1-4	Dリーグ 1-3	Dリーグ 1-2	Yリーグ 2-5	Yリーグ 1-4	Yリーグ 1-2		29	
	30										30	
	31										31	
	32	Dリーグ 3-4	Dリーグ 2-3	Dリーグ 3-5	Dリーグ 2-4	Dリーグ 4-5	Yリーグ 3-4	Yリーグ 2-3	Yリーグ 4-5		32	
	33										33	

メイン

昼食
換気

○予選リーグ、決勝リーグ全て3台進行で行います。
 ○予選、順位別とも第1試合のみ一斉に挨拶をしますが、2試合目以降は、対戦校同士の準備ができ次第試合を始めてください。
 ※試合が終了したら、次の試合のオーダー交換を速やかに行ってください。
 ※フロアでの水分補給は、十分注意し、床を濡らさないでください。

団体戦組み合わせ

【男子予選リーグ】

Aリーグ：上位3チームが決勝Vリーグとその下3チームが決勝Wリーグへ進出

A	筑摩野	開成	山辺	波田	鉢盛	清水	勝数	セット率	順位
1 筑摩野									
2 開成									
3 山辺									
4 波田									
5 鉢盛									
6 清水									

- 第I試合 1-6 2-3 4-5 ●第II試合 1-5 2-4 3-6
 ●第III試合 1-4 2-6 3-5 ●第IV試合 1-3 2-5 4-6
 ●第V試合 1-2 3-4 5-6

Bリーグ：上位3チームが決勝Vリーグとその下3チームが決勝Wリーグへ進出

B	梓川	高綱	旭町	鎌田	女鳥羽	丸ノ内	勝数	セット率	順位
1 梓川									
2 高綱									
3 旭町									
4 鎌田									
5 女鳥羽									
6 丸ノ内									

- 第I試合 1-6 2-3 4-5 ●第II試合 1-5 2-4 3-6
 ●第III試合 1-4 2-6 3-5 ●第IV試合 1-3 2-5 4-6
 ●第V試合 1-2 3-4 5-6

【決勝リーグ】

A、Bリーグで行った試合は、その結果を使う。

V							勝数	セット率	順位
1 A1			予選リーグ		予選リーグ				
2 B1				予選リーグ		予選リーグ			
3 A2	予選リーグ				予選リーグ				
4 B2		予選リーグ				予選リーグ			
5 A3	予選リーグ		予選リーグ						
6 B3		予選リーグ		予選リーグ					

- 第I試合 1-6 2-3 4-5 ●第II試合 1-4 2-5 3-6
 ●第III試合 1-2 3-4 5-6

W							勝数	セット率	順位
1 A4			予選リーグ		予選リーグ				
2 B4				予選リーグ		予選リーグ			
3 A5	予選リーグ				予選リーグ				
4 B5		予選リーグ				予選リーグ			
5 A6	予選リーグ		予選リーグ						
6 B6		予選リーグ		予選リーグ					

- 第I試合 1-6 2-3 4-5 ●第II試合 1-4 2-5 3-6
 ●第III試合 1-2 3-4 5-6

【女子予選リーグ】

Cリーグ：上位3チームが決勝Xリーグとその下3チームが決勝Yリーグへ進出

C	波田	鉢盛	鎌田	山辺	筑摩野	女鳥羽	勝数	セット率	順位
1 波田									
2 鉢盛									
3 鎌田									
4 山辺									
5 筑摩野									
6 女鳥羽									

- 第I試合 1-6 2-3 4-5 ●第II試合 1-5 2-4 3-6
- 第III試合 1-4 2-6 3-5 ●第IV試合 1-3 2-5 4-6
- 第V試合 1-2 3-4 5-6

Dリーグ：上位3チームが決勝Xリーグとその下2チームが決勝Yリーグへ進出

D	梓川	明善	高綱	丸ノ内	清水	勝数	セット率	順位
1 梓川								
2 明善								
3 高綱								
4 丸ノ内								
5 清水								

- 第I試合 2-5 3-4 ●第II試合 1-5 2-3 ●第III試合 1-4 3-5
- 第IV試合 1-3 2-4 ●第V試合 1-2 4-5

【決勝リーグ】

C、Dリーグで行った試合は、その結果を使う。

X						勝数	セット率	順位
1 D1			予選リーグ		予選リーグ			
2 E1				予選リーグ		予選リーグ		
3 D2	予選リーグ				予選リーグ			
4 E2		予選リーグ				予選リーグ		
5 D3	予選リーグ		予選リーグ					
6 E3		予選リーグ		予選リーグ				

- 第I試合 1-6 2-3 4-5 ●第II試合 1-4 2-5 3-6
- 第III試合 1-2 3-4 5-6

Y						勝数	セット率	順位
1 C4			予選リーグ		予選リーグ			
2 D4				予選リーグ				
3 C5	予選リーグ				予選リーグ			
4 D5		予選リーグ						
5 C6	予選リーグ		予選リーグ					

- 第I試合 2-5 3-4 ●第II試合 1-4 2-3 ●第III試合 1-2 4-5

男子個人戦 (1)

1 柳澤 悠陽③ (筑摩野中)		丸山 由真③ (すまいる) 42
2 上條 蓮斗② (梓川中)		bye bye 43
3 降旗 真② (山辺中)		松平 桃弥② (波田中) 44
4 柳沢 駿太③ (旭町中)		上條 諒真② (山辺中) 45
5 大澤 永季③ (鎌田中)		細川 稜太③ (明善中) 46
6 太田 悠斗③ (開成中)		木村 圭伸③ (梓川中) 47
7 荒井 祐人② (清水中)		小松 稜平② (鎌田中) 48
8 大久保瑛介③ (高綱中)		飛田 修志③ (開成中) 49
9 吉田 優斗② (丸ノ内中)		鈴木 竣介② (旭町中) 50
10 中野 志輝② (旭町中)		丸山 優斗② (筑摩野中) 51
11 武田 紘輝③ (女鳥羽中)		馬目 尋助③ (清水中) 52
12 須山 凌③ (鉢盛中)		若林 叶翔② (丸ノ内中) 53
13 赤羽 航② (山辺中)		山崎 透真② (梓川中) 54
14 中川 煌② (女鳥羽中)		山本 結翔③ (女鳥羽中) 55
15 三澤 大駕③ (梓川中)		川崎 智博② (鎌田中) 56
16 池田 一馬③ (才教学園中)		宗像 壮介③ (筑摩野中) 57
17 鍋井 統真③ (波田中)		上條 隼③ (鉢盛中) 58
18 川上 智也② (清水中)		池田 篤也① (才教学園中) 59
19 八重澤巧太③ (開成中)		佐藤 悠③ (波田中) 60
20 岡野 龍弥② (丸ノ内中)		山田 明文③ (山辺中) 61
21 齋藤 虹空③ (すまいる)		飯田 晏都② (高綱中) 62
22 細野 匠海③ (すまいる)		清水 涼太③ (筑摩野中) 63
23 平沼 隆清③ (開成中)		荒井 康輔② (女鳥羽中) 64
24 大和 真治② (清水中)		小松 猛琉② (梓川中) 65
25 金森 晴也② (鎌田中)		上原 凜人③ (清水中) 66
26 牧田 蒼生② (丸ノ内中)		小林 溪治③ (旭町中) 67
27 小野 湊士③ (梓川中)		大矢 緯生② (鎌田中) 68
28 飯島桜太郎③ (波田中)		山本 權人① (すまいる) 69
29 上原 誠太① (才教学園中)		園部 春馬② (山辺中) 70
30 飯濱 陽稀② (山辺中)		浅見 樹③ (開成中) 71
31 大槻 京弥③ (旭町中)		矢久保 蒼③ (波田中) 72
32 奥 遼太② (高綱中)		島崎 光信③ (開成中) 73
33 小林 冴生② (旭町中)		中村 瑛斗① (すまいる) 74
34 藤田 珠宇② (波田中)		中澤 桐一① (旭町中) 75
35 五味 權斗② (女鳥羽中)		望月 心裕② (波田中) 76
36 縣 歩仁③ (山辺中)		小林 真翔② (鎌田中) 77
37 後藤 悠② (清水中)		金井 陸② (山辺中) 78
38 武田 幸輝② (筑摩野中)		石栗 鳳真③ (女鳥羽中) 79
39 北原 紫瑞② (鎌田中)		鎌仲 泰利③ (丸ノ内中) 80
40 西沢 優志② (開成中)		山田 竜志③ (清水中) 81
41 小林 将弓③ (梓川中)		前川 大冨② (筑摩野中) 82
	大村 有心③ (梓川中) 83	

女子個人戦

- 1 菅澤 莉桜② (高綱中)
- 2 江口 花珠② (山辺中)
- 3 今井 帆夏① (才教学園中)
- 4 川村 瑠菜③ (梓川中)
- 5 小澤 直② (波田中)
- 6 福崎 心美③ (鉢盛中)
- 7 植原 桃禾③ (筑摩野中)
- 8 小林 心結② (JUPIC)
- 9 神戸 冴② (丸ノ内中)
- 10 北原 知奈② (筑摩野中)
- 11 西尾 和花③ (清水中)
- 12 浅井 心陽② (梓川中)
- 13 原 紫央莉③ (鎌田中)
- 14 清水 結日③ (梓川中)
- 15 布施谷碧衣① (才教学園中)
- 16 小林 音色② (丸ノ内中)
- 17 降旗 明生① (明善中)
- 18 矢原 幸② (筑摩野中)
- 19 西村 佳菜② (女鳥羽中)
- 20 三村 菜緒③ (山辺中)
- 21 古畑 咲絵③ (鉢盛中)
- 22 小林ひまり② (旭町中)
- 23 小松 彩萌② (清水中)
- 24 関島 美桜③ (開成中)
- 25 米澤 志織② (鎌田中)
- 26 茶谷 侑紀② (筑摩野中)
- 27 須田しずく③ (波田中)
- 28 長澤 美和② (JUPIC)
- 29 柳澤 心陽② (筑摩野中)
- 30 胡桃澤美月③ (高綱中)
- 31 上條 結菜② (鉢盛中)
- 32 西沢 咲香② (波田中)
- 33 浅田愛結奈② (筑摩野中)
- 34 小林 莉瑚② (梓川中)
- 35 林 奈央③ (筑摩野中)
- 36 赤澤 心音② (山辺中)
- 37 鴨居 史佳② (才教学園中)
- 38 神戸 明璃③ (鎌田中)
- 39 南澤 心和② (明善中)
- 40 長沼木野香② (清水中)
- 41 沖村 心陽③ (波田中)
- 42 嵐田 美奈③ (丸ノ内中)
- 43 西村 柚寧③ (女鳥羽中)
- 44 有澤 七愛② (山辺中)
- 45 小林 鈴③ (筑摩野中)
- 46 降旗 百花③ (波田中)
- 47 古井あさひ② (鎌田中)
- 48 並木 絢音② (梓川中)
- 49 粟津原莉央③ (鉢盛中)
- 50 柳澤 美玖② (高綱中)
- 51 青木 滯② (筑摩野中)
- 52 小林 千紘③ (清水中)
- 53 松崎 結夏③ (旭町中)
- 54 青木 花③ (開成中)
- 55 降旗 咲希③ (明善中)

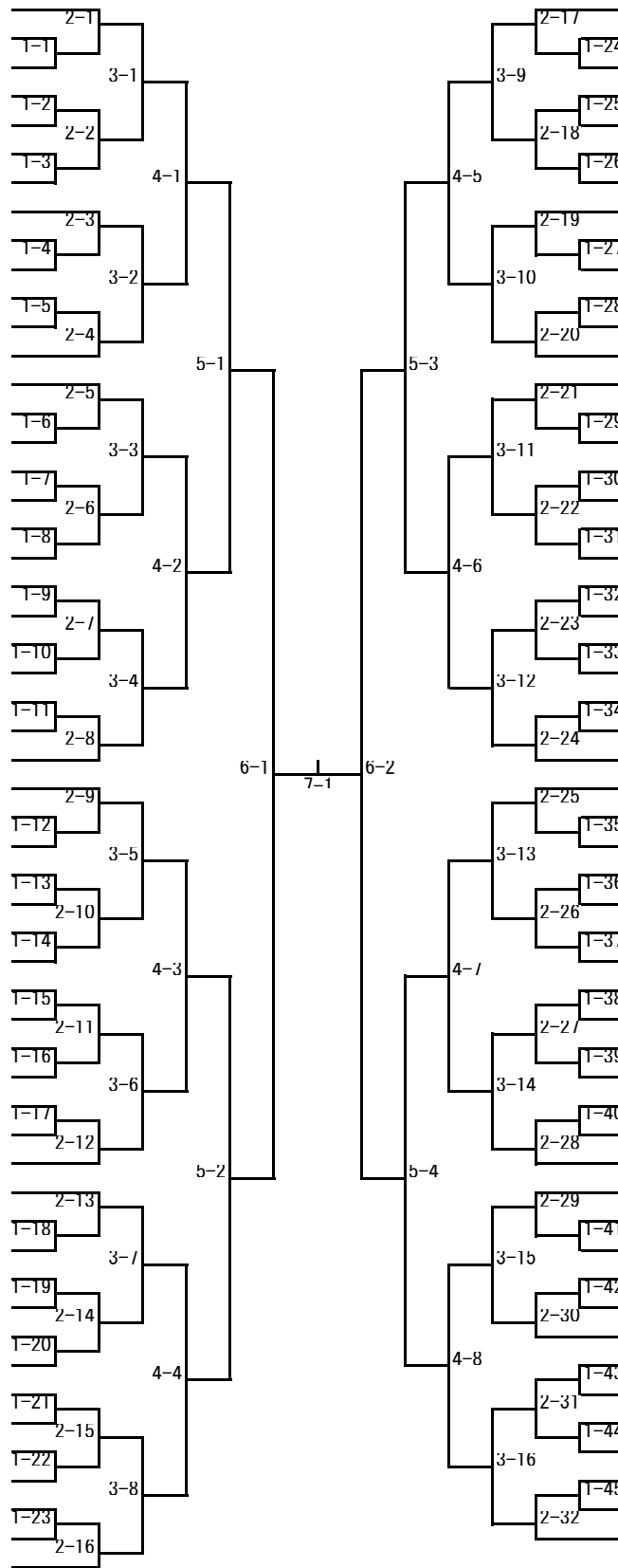

- 濱 結月② (JUPIC) 56
- 越後屋美紀③ (筑摩野中) 57
- 中村 來桜② (明善中) 58
- 西村結希野② (山辺中) 59
- 宮下 季奈③ (清水中) 60
- 降幡かのん② (鉢盛中) 61
- 穂苺 由鶴③ (波田中) 62
- 中村 優李② (梓川中) 63
- 多々地美及② (筑摩野中) 64
- 萩原 怜美③ (高綱中) 65
- 林 樹李① (才教学園中) 66
- 宮沢 七瀬② (丸ノ内中) 67
- 田原 愛梨③ (鉢盛中) 68
- 小松 海咲③ (丸ノ内中) 69
- 堀田 結楓③ (波田中) 70
- 岡田 帆香② (才教学園中) 71
- 近藤 希彩② (開成中) 72
- 矢嶋 彩乃② (筑摩野中) 73
- 金子 実祐② (鉢盛中) 74
- 内城 睦美③ (女鳥羽中) 75
- 中島 紬希③ (筑摩野中) 76
- bye bye 77
- 上條 菜緒③ (明善中) 78
- 山口 怜紋② (鉢盛中) 79
- 渡邊 もこ② (JUPIC) 80
- 萩原 結愛③ (高綱中) 81
- 西澤緋依里③ (梓川中) 82
- 田中 瑞希② (明善中) 83
- 百瀬 陽菜② (筑摩野中) 84
- 氏家 心③ (鉢盛中) 85
- 小松 菜奈③ (丸ノ内中) 86
- 阿部 光希① (才教学園中) 87
- 中沢 響② (筑摩野中) 88
- 浅川 ちよ③ (開成中) 89
- 小出 由唯③ (山辺中) 90
- 黒崎 明音② (波田中) 91
- 三村紗彩夏③ (鉢盛中) 92
- 矢久保芽衣③ (清水中) 93
- 武井みなみ② (JUPIC) 94
- 松本 怜② (筑摩野中) 95
- 小松 依愛③ (梓川中) 96
- 青柳 凜③ (筑摩野中) 97
- 久保田陽佳① (才教学園中) 98
- 鈴木 葉月③ (梓川中) 99
- 金子 知花③ (山辺中) 100
- 青柳 心① (すまいる) 101
- 中島歌奈海③ (旭町中) 102
- 伊藤 亜純③ (鉢盛中) 103
- 越智あかり③ (明善中) 104
- 長崎 らら③ (開成中) 105
- 前川 香凜③ (高綱中) 106
- 中村菜々珠② (筑摩野中) 107
- 御小柴真依② (女鳥羽中) 108
- 中野 心晴③ (波田中) 109

中信大会出場決定戦について

卓球専門部 進行係

中信大会の出場枠は、34名となっています。そのため、ベスト32に入った選手は中信大会の出場権を獲得、3回戦で負けた選手32名で中信大会出場者決定戦を行います。なお、この**決定戦はすべて3ゲームマッチ（2ゲーム先取）**で行います。

出場決定戦の手順は、以下のように行います。

3回戦で敗退した選手は、本部に結果を報告する。敗者審判を行う。終わってから

→中信大会出場決定戦ベンチに集合する。**担当の職員に、3-00で敗退、学校名、名前を伝える。**

→進行の先生の指示に従い、試合を行う。

→負けた場合は報告をしたのち、敗者審判。勝った場合は、そのままベンチに残り、次の指示を待つ。

出場決定戦5回戦に勝ったら決定。

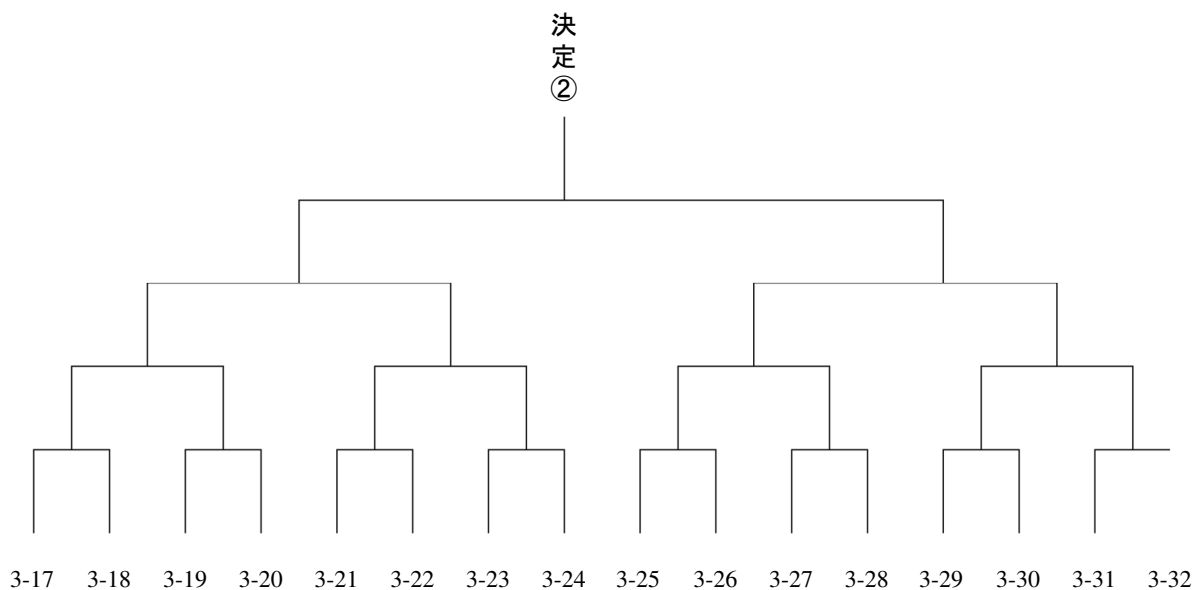
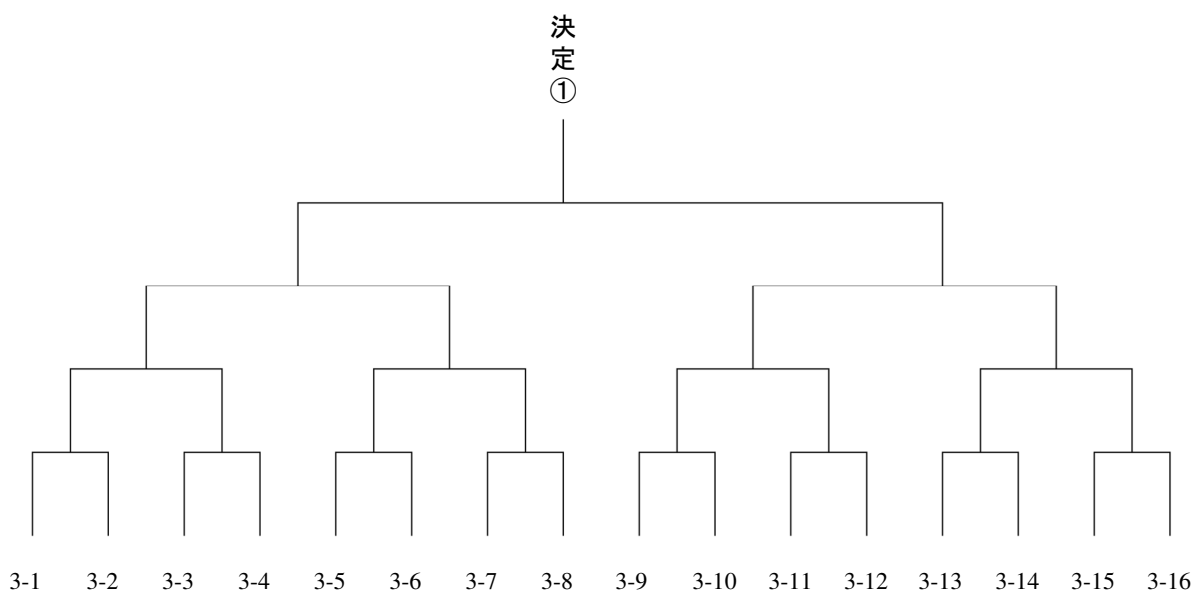

中信大会出場決定戦について

卓球専門部 進行係

中信大会の出場枠は、40名となっています。そのため、ベスト32に入った選手は中信大会の出場権を獲得、2回戦で負けた選手32名で中信大会出場者決定戦を行います。なお、この決定戦はすべて3ゲームマッチ（2ゲーム先取）で行います。

出場決定戦の手順は、以下のように行います。

2回戦で敗退した選手は、本部に結果を報告する。敗者審判を行う。終わってから

→中信大会出場決定戦ベンチに集合する。**担当の職員に2-00で敗退、学校名、名前、を伝える。**

→進行の先生の指示に従い、試合を行う。

→負けた場合は報告をしたのち、敗者審判。勝った場合は、そのままベンチに残り、次の指示を待つ。

出場決定戦の2回戦に勝ったら決定。

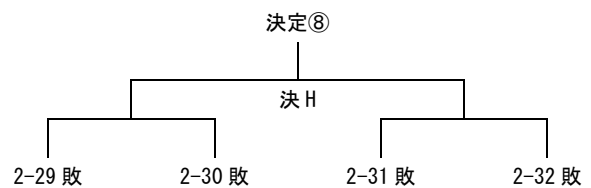
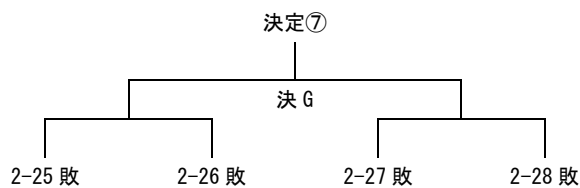
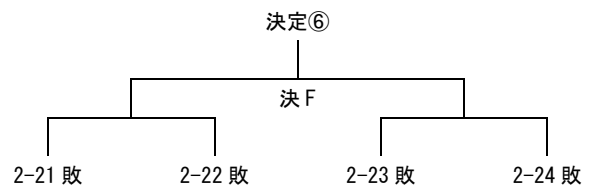
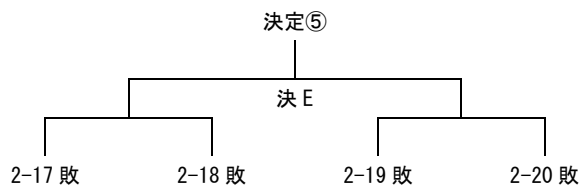
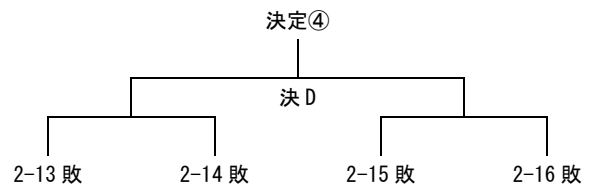
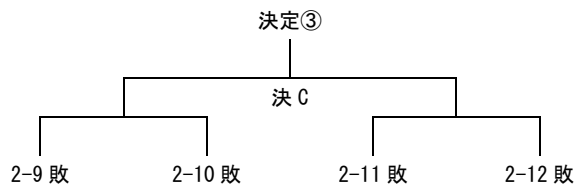
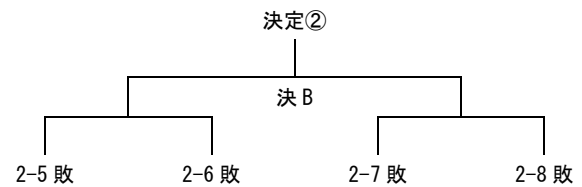
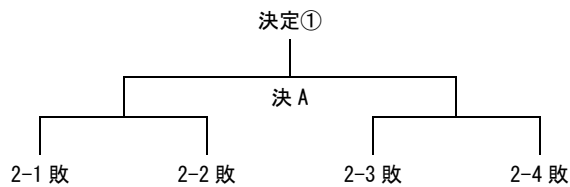

卓球の部（松本会場） 確認事項

1 日時・会場：

- 〔1日目〕団体戦…5月30日（土） 信州スカイパーク体育館
〔2日目〕個人戦…6月 6日（土） 信州スカイパーク体育館

2 日程：

【団体戦】		【個人戦】	
役員入場	7：30	役員入場	7：30
（会場セッティング；鎌田、梓川）		（会場セッティング；筑摩野、鉢盛）	
一般入場	7：50	一般入場	7：50
受付	8：00	受付	8：00
		（個人戦参加団体のみ）	
監督会議	8：15	監督会議	8：15
開会式	8：35	開始式	8：35
競技開始	9：00	競技開始	9：00
終了式	なし（表彰は適宜）	閉会式	なし（表彰は適宜）

3 団体戦：

① オーダー用紙の扱いについて

※試合が遅れる一番の原因になっています。特に注意して下さい。

- 各校の監督は、本部よりオーダー用紙（3枚綴り）を持っていき、試合ごとに記入する。
- 試合開始時間より前に、コート番号が一番若い台で対戦校の監督同士がオーダーを交換する。1枚は相手チームの監督へ、1枚は記録用オーダー用紙（試合場に配布）に添付、1枚（台紙）は自チームで保存する。
- オーダー交換のあと、対戦校同士の監督がトスをし、負けた監督が記録用オーダー用紙に試合結果の記入を行う。勝った監督は試合の進行を行う。
- 試合に勝った監督は、試合終了後ただちに記録用オーダー用紙を持って、本部まで試合結果を報告する。なお、対戦校同士の監督が、勝敗、得点を確認し合った上、両監督のサインをして提出する。

② 試合進行

- 試合前に監督同士のトスにより勝ったチームが1、3、5番の主審を行い、トスに負けたチームが2、4番の主審を行う。副審は相手チームから出す。
- 整列（監督も一緒に整列し、トスに勝った監督が進行する。）
 - （イ）「これより、〇〇中 対 □□中の試合を行います。礼。」
 - （ロ）「〇〇中1番△君、2番□君…5番◇君」（返事、ゼッケンを相手に見せる）
「〇〇中1番△君、2番□君…5番◇君」（返事、ゼッケンを相手に見せる）
 - （ハ）礼（選手は「お願いします！」）
- 試合終了後、進行の監督は選手全員を整列させ、
 - （イ）監督同士で試合結果を確認し合い、サインをする。
 - （ロ）試合結果を発表する。「…対…で〇〇中の勝ち」
 - （ハ）礼（「ありがとうございました」）
 - （ニ）試合に勝った監督は試合結果をミーティング前に本部に提出する。

③ 3ポイント先取

- 試合は、単、単、複、単、単の順に行い、勝敗の決定もその順番に行う。
例えば、ダブルスの試合が長引き、4、5番の試合が終了してもダブルスの試合は最後まで行い、その上で3-0、3-1、3-2の結果を出す。
- 予選リーグのみ、どちらかのチームが3ポイント先取した後も、残りの試合を1ゲームのみ行うことができる。決勝リーグでは、どちらかのチームが3ポイント先取した時点で、途中の試合を止め、それ以降の試合も行わず、すぐに整列・挨拶をする。

④ 勝敗の決定方法は以下の順に行う

- 1：勝率
- 2：対戦校同士の対戦結果
- 3：対戦校同士の得失マッチ率
- 4：対戦校同士の得失ゲーム率
- 5：対戦校同士の得失ポイント率
- 6：対戦校同士のくじ
- 団体戦の得失マッチ率、得失ゲーム率、得失ポイント率について

【例】

	A校	B校	C校	D校	E校	勝数	ポイント率	順位
A校		3-0	3-0	3-0	3-0	4		1
B校	0-3		1-3	3-1	3-2	2	4/4	3
C校	0-3	3-1		2-3	3-1	2	5/4	2
D校	0-3	1-3	3-2		3-0	2	4/5	4
E校	0-3	2-3	1-3	0-3		0		5

- 1：勝ち数を比較します。(大きいチームが上位)
- 2：勝ち数が同じ場合は、勝ち数が同じ学校どうしの試合を抜き出し、そのマッチ率を計算します。

計算方法 $\boxed{\text{得マッチ} \div \text{失マッチ} = \text{得失マッチ率}}$

- 3：得失マッチ率を比較します。(大きいチームが上位)
- 4：得失マッチ率が同じ場合は、ゲーム率が同じ学校同士の試合を抜き出し、ゲーム率を計算します。

計算方法 $\boxed{\text{得ゲーム} \div \text{失ゲーム} = \text{得失ゲーム率}}$

* 1番シングルス $\boxed{3-0}$ 、2番シングルス $\boxed{3-1}$ 、3番ダブルス $\boxed{2-3}$...というのがゲーム

- 5：得失ゲーム率を比較します。(大きいチームが上位)
- * 得失ゲーム率でも決しない場合は、ポイント率を計算します。(11-8、13-11など)

4 個人戦：

① 試合順、時間について

男子1回戦、女子1回戦、男子2回戦、女子2回戦……の順で行う。なお、特にタイムテーブルは設けない

② 最初に台につく選手と審判について

* 四角で囲まれた試合番号の生徒 = 1回戦の審判

※2名で審判を行い、試合が終わって報告後に負けた選手を審判として、試合を行う。

○ 最初に台につく選手と審判 ※1-1: 男子の試合番号 I-1: 女子の試合番号

・ **byeがある試合番号は抜いています**

台	試合を行う選手	審判	台	試合を行う選手	審判	台	試合を行う選手	審判
1	2 上條 vs 3 降旗 (梓川) (山辺)	1-32	11	50 鈴木 vs 51 丸山 (旭町) (筑摩野)	I-4	21	92 丸山 vs 93 青柳 (梓川) (山辺)	I-14
2	7 荒井 vs 8 大久保 (清水) (高綱)	1-33	12	54 山崎 vs 55 山本 (梓川) (女鳥羽)	I-5	22	96 村山 vs 97 小池 (女鳥羽) (開成)	I-15
3	9 吉田 vs 10 中野 (丸ノ内) (旭町)	1-34	13	60 佐藤 vs 61 山田 (波田) (山辺)	I-6	23	102 千田 vs 103 上條 (清水) (梓川)	I-16
4	13 赤羽 vs 14 中川 (山辺) (女鳥羽)	1-35	14	64 荒井 vs 65 小松 (女鳥羽) (梓川)	I-7	24	106 笹井 vs 107 酒井 (清水) (開成)	I-17
5	19 八重澤 vs 20 岡野 (開成) (丸ノ内)	1-36	15	70 園部 vs 71 浅見 (山辺) (開成)	I-8	25	112 吉澤 vs 113 黒柳 (波田) (旭町)	I-18
6	23 平沼 vs 24 大和 (開成) (清水)	1-37	16	74 中村 vs 75 中澤 (すまいる) (旭町)	I-9	26	116 屋井 vs 117 手塚 (才教学園) (筑摩野)	I-19
7	29 上原 vs 30 飯濱 (才教学園) (山辺)	1-38	17	76 望月 vs 77 小林 (波田) (鎌田)	I-10	27	118 西村 vs 119 田中 (梓川) (山辺)	I-20
8	33 小林 vs 34 藤田 (旭町) (波田)	I-1	18	81 山田 vs 82 前川 (清水) (筑摩野)	I-11	28	123 黒坂 vs 124 野田 (明善) (梓川)	I-21
9	39 北原 vs 40 西沢 (鎌田) (開成)	I-2	19	85 小林 vs 86 渡辺 (開成) (波田)	I-12	29	127 横山 vs 128 柳澤 (山辺) (丸ノ内)	I-22
10	48 小松 vs 49 飛騨 (鎌田) (開成)	I-3	20	90 中嶋 vs 91 大橋 (鎌田) (清水)	I-13	30	133 宇野 vs 134 奥原 (鎌田) (筑摩野)	I-23

○ 初戦の審判について

・ 試合番号 1-32~1-38、I-1~I-23の生徒で、主審と副審を行う。

主審と副審を行った選手は審判をした台で行い、その試合の審判は前の試合の敗者が行う。

1番台1回戦の例

試合をする選手：1-1 (2 上條、3 降旗) →連絡会后、すぐに台につき、試合の準備をする

審判をする選手：1-32 (137 三井、138 八田) →連絡会后、すぐに台につき、審判の準備をする

・ 1-1~1-31の選手に棄権が出て試合が無くなった場合には、相手の生徒が1回戦の審判につく。試合は、次にその台で試合が予定されていた、試合番号 1-32~1-38、I-1~I-23の生徒が行う。試合番号 1-32~1-38、I-1~I-23の選手に棄権が出た場合、棄権が一方の選手のみであれば、残りの選手が1試合目の審判のみ行う。両者とも棄権の場合には、試合番号 I-34以降の選手番号が小さい生徒が審判を行う。

○ 最初に選手集合所に来る選手 (選手集合所は本部横とする)

女子：1回戦で試合する残り全ての選手。

③ 敗者審判制について

試合をする



勝った人

○自席に戻り、次の試合に備える



負けた人

○主審から中身がすべて入ったカゴをもらい本部の記録席へ行く。

○記録用紙を記録係に渡し、試合結果を伝える。

○ベンチの選手を自分が今試合をした台へ案内し、主審（副審を兼ねる）を務める。※着替えは後回し

○ 記録用紙の記入の仕方

松本市中学校体育大会（卓球）

平成27年6月14日（日）

男子シングルス

回戦	1
試合番号	1-1

コート	主審

S・R	サービス・レシーブ	得点			S・R	サービス・レシーブ
No.	選手名		対		No.	選手名
2	〇〇 〇〇 (××中)	-			3	□□ □□ (△△中)
		-				
		-				
		-				
		-				
放送	()	記録1	()	記録2	()	

会場：松本市総合体育館

・選手が確認するところ

試合番号

選手 No.

選手名

所属校名

試合結果（終了後）

・審判が記入するところ

コートナンバー

主審名

各ゲームの得点

得失ゲーム数

④ 中信大会出場者決定戦について（男子34名、女子40名）

<男子>

○ ベスト32進出者は出場権を得る。（**32名決定**）

○ ベスト32決定戦で敗れた者で、ブロックの隣同士で3ゲームマッチの試合を行う

中信大会出場選手数34名（ベスト32+2名）

・ベスト32決定戦（試合No.3-○）の敗者32名でトーナメント戦を行う。

32人 → 16人 → 8人 → 4人 → **2人決定**

<女子>

○ ベスト32進出者は出場権を得る。（**32名決定**）

○ ベスト32決定戦で敗れた者で、ブロックの隣同士で3ゲームマッチの試合を行う

中信大会出場選手数40名（ベスト32+8名）

・ベスト32決定戦（試合No.2-○）の敗者32名でトーナメント戦を行う。

32人 → 16人 → **8人決定**

○ 決定戦に回るときは、自身の敗者審判を行った後すぐ、出場者決定戦の進行席へ行く。

○ 決定戦の試合が残っている生徒は、原則としてギャラリーに上がらずに選手集合所で待つ。

5 審判の役目：

- ① 選手を確認し、コート番号、主審名を記録用紙に記入する。
- ② 試合前の練習はチェンジエンドなしで3本とする。
- ③ ジェスチャーをしっかりと行う。カウンターは胸の高さに上げる。点数の合計が6の倍数になったところでカウンターを高く上げ、90°回転させ周りの人に見えるようにする。
- ④ スコアをまちがえないように記入し、負けた選手に渡す。
- ⑤ ボールと鉛筆の管理をしっかりとる。
- ⑥ ルールについて、わからないことがあったら、すぐに審判長のところへ行くこと。

6 その他：

- ① 団体戦について
 - フロアに入れる者は、監督、コーチ、登録選手に加え、審判として各校最大3名の生徒を許可する。他の者は2階ギャラリーで観戦する。
 - 円陣をする場合には、整列の前に行く。
 - 監督、アドバイザーは椅子に座って、選手は腰を下ろして応援する(立ち膝は可)。ただし、威圧的にならないようにする。
 - 当日、試合前の整列に人数が6人に満たない場合には、その試合以降オープン参加とする。この場合、1番から順に棄権とする。オープン参加になる場合には、試合ごとオーダー交換の前に相手チームの監督に申し出なければならない。
 - オープン参加のチームとの対戦記録は 0-3 として扱う。大会結果については、オープン参加となる前の結果は記録として残し、中信本大会の進出もその記録を使用して決定する。
 - 怪我などで試合ができない選手が出た場合、試合前の整列に人数が6人を満たしている場合には、通常通り参加することができる。棄権とする選手は何番に起用してもよい。
 - 棄権とした試合の記録は 0-11、0-11、0-11 の 0-3 として扱う。
- ② 個人戦について
 - フロアに入れる者は、試合をする選手、待機所に入る選手、審判のみとし、ベスト8決定戦からはアドバイザー（毎試合、1選手につき1名）のベンチ入りを認める。
 - 組み合わせ表の自分の番号と試合番号を覚えておく。
- ③ 試合進行について
 - 試合前のラケットの確認は、相手に自分のラケットを渡さなくてもよいが、相手が確実にラケットを確認できるようにする。試合後は台の横に出て握手をする。握手は、ラケットでのタッチや挨拶などのコミュニケーションに代えてもよい。
 - サーブは、「サービスの際のオープンハンド、トスの高さは 16 cm以上で限りなく垂直にあげ、ボールが手のひらから離れたら、すぐにフリーハンドと腕を、サーバーの体とネットの間の空間の外に出さなければならない。」という点や、サービス前の静止、台の下にトスの手を下げないことに注意する。まぎらわしいサービスは、1回目はレット、2回目以降は審判長又は競技役員を呼んで判断をおおぐこと。
 - 審判への抗議権は、団体戦は監督、個人戦は選手本人のみが有する。
 - ルールのな問題が発生した場合は本部まで連絡する。
 - 試合途中のアドバイスは、各ゲーム終了後1分以内とする。
 - ベンチの位置は、団体戦個人戦ともに、選手番号の若いチーム・選手が本部側
- ④ 開会式は各校練習台に集まって参加する。選手宣誓校の代表者は本部に集合する。
- ⑤ 昼食は試合の合間をみて引率の先生の指示等により自席または体育館の外で取ること。
- ⑥ 撮影された写真・動画等は、インターネット上には絶対にアップしない。撮影時はフラッシュ機能

を使用しない。ライブ中継は許可しない。また、フロアからの撮影は、団体戦の場合は相手チーム責任者、個人戦は相手からの許可を取る。

- ⑦ ギャラリーの座席移動は制限しない。自分が椅子を使用しない際には、荷物を椅子の下に入れて他の人が観戦に使用できるようにする。他の観戦者の妨げになるので、前列では着席して観戦する。
- ⑧ 中信大会への出場権
 - 団体戦・・・男子9チーム　　女子11チーム
 - 個人戦・・・男子34名　　女子40名
- ⑨ 選手宣誓：前年度の中信中体連中学校体育大会新人大会松本会場の団体戦優勝校とする。
 - 男子　：　梓川中学校　　女子　：　波田中学校

7 会場図： 試合の妨げになるため、指定された出入口以外は使用しないでください

【1日目：団体戦】

2 2 波田	2 3 波田	2 4	2 5	2 6	2 7	2 8	2 9	3 0	3 1	3 2	3 3	出入口
2 1 梓川	2 0 梓川	1 9 鉢盛	1 8 鉢盛	1 7 女鳥羽	1 6 女鳥羽	1 5 筑摩野	1 4 筑摩野	1 3 高綱	1 2 高綱	1 1 山辺	1 0 山辺	
	1 清水	2 清水	3 鎌田	4 鎌田	5 丸ノ内	6 丸ノ内	7 旭町	8 開成	9 明善			

本部

【2日目：個人戦】 練習台が1日目と変わる学校があります。

2 0 明善	2 1 鉢盛	2 2 梓川	2 3 梓川	2 4 梓川	2 5 波田	2 6 波田	2 7 波田 才学園	2 8 才学園	2 9 JUPIC	3 0 すまいる	出入口
1 9 女鳥羽	1 8 女鳥羽	1 7 筑摩野	1 6 筑摩野	1 5 筑摩野	1 4 高綱 筑摩野	1 3 高綱	1 2 山辺	1 1 山辺	1 0 旭町 山辺	9 旭町	
1 清水	2 清水	3 清水 丸ノ内	4 丸ノ内	5 鎌田	6 鎌田	7 開成	8 開成				

本部

※ 朝の一斉練習はチーム名が書いてある台を使用してください。

★会場使用上の注意★

1 会場への出入りについて

- ① 陸上競技場側の駐車場を使用し、体育館横の駐車場は競技役員専用とする。また、体育館付近での路上駐車による乗降は、交通の妨げになるため行わない。
- ② 自転車は体育館所定の場所に駐輪する。学校ごとまとめて置くこと。
- ③ 体育館への入場は階段上がった正面玄関のみを使用する。

2 履き物について

- ① 上下履きの区別をしっかりとる。
- ② 下足は盗難の恐れがあるので、各自でビニール袋等に入れて他の荷物と一緒に管理する。

3 体育館使用について

- ① 使用している場所以外には絶対に入らない。
- ② 施設や用具の使用のマナーを守り、大切に使用する。
- ③ ゴミはすべて持ち帰る。会場に備え付けのゴミ箱は使用しない。
- ④ その他、当日連絡される会場使用上の注意に従うこと。

4 その他

- ① フラッシュ撮影、ライブ中継は禁止とする。また、撮影したものをSNSなどのインターネット上へのアップは禁止する。
- ② 貴重品の管理は各校の責任で行う。
- ③ 例年、忘れ物が多く出るので、持ち物への記名をする。